

DrayTek

Vigor2927 Series

Dual-WAN Security Router



QUICK START GUIDE (RF MODEL)

V1.1

série Vigor2927 Router

Guia de Instalação Rápida

(para modelos RF)

Versão: 1.2

Versão de Firmware : V4.2.0.1

(Para actualizações, visite o site da DrayTek)

Data: Agosto, 2020

Informações sobre Direitos de Propriedade Intelectual (IPR)

Direitos de Autor	© Todos os direitos reservados. Esta publicação contém informações protegidas por direitos de autor. Nenhuma parte pode ser reproduzida, transmitida, transcrita, armazenada num sistema de recuperação ou traduzida para qualquer idioma sem a permissão por escrito dos detentores dos direitos de autor.
Marcas Registradas	As seguintes marcas comerciais são usadas neste documento: <ul style="list-style-type: none">● Microsoft é uma marca registadas da Microsoft Corp.● Windows, Windows 95, 98, Me, NT, 2000, XP, Vista, 7, 8 e Explorer são marcas registadas da Microsoft Corp.● Apple e Mac OS são marcas registadas da Apple Inc.● Outros produtos podem ser marcas comerciais ou registadas pelos seus respectivos fabricantes.

Instruções de Segurança e Aprovação

Instruções de Segurança	<ul style="list-style-type: none">● Leia o guia de instalação por completo antes de configurar o router.● O router é um equipamento electrónico complexo que só pode ser reparado por pessoal autorizado e qualificado. Não tente abrir ou reparar o router sozinho.● Não coloque o router num local húmido, por exemplo numa casa de banho.● Não empilhe os router's.● O router deve ser usado num local protegido, dentro de uma faixa de temperatura de +5° a +40° graus Celsius.● Não exponha o router directamente à luz solar ou outras fontes de calor. A caixa e os componentes electrónicos podem ficar danificados pela luz solar directa ou por fontes de calor.● Não use o cabo de ligação de rede LAN no exterior de forma a evitar riscos de choque eléctrico.● Mantenha o equipamento fora do alcance das crianças.● Quando quiser descartar o router, siga os regulamentos locais sobre preservação do meio ambiente.
Garantia	Garantimos ao utilizador final original (comprador) que o router estará livre de quaisquer defeitos de fabrico ou materiais por um período de três (3) anos a partir da data de compra do revendedor. Guarde o recibo de compra em local seguro, pois serve como prova da data de compra. Durante o período de garantia, e mediante prova de compra, se o produto apresentar indícios de falha devido a defeitos de fabrico e/ou de materiais, iremos, a nosso critério, reparar ou substituir os produtos ou componentes defeituosos, sem cobrança de peças ou mão de obra, na medida em que considerarmos necessário, usar o equipamento em condições de utilização adequadas. Qualquer substituição consistirá num produto funcionalmente equivalente novo ou refeito de igual valor e será oferecido exclusivamente a nosso critério. Esta garantia não se aplica se o equipamento for modificado, mal utilizado, adulterado, danificado por uma acção divina ou sujeito a condições de trabalho anormais. A garantia não cobre o software empacotado ou licenciado de outros fabricantes. Defeitos que não afetem significativamente a usabilidade do equipamento não serão cobertos pela garantia. Nós reservamos o direito de actualizar o manual e a documentação online e fazer alterações de tempos em tempos ao conteúdo deste documento, sem a obrigação de notificar qualquer pessoa sobre tais revisões ou alterações.



Declaração de Conformidade

A DrayTek Corporation declara que o equipamento RF da série Vigor2927 está em conformidade com a Directiva 2014/53/EU, Low Voltage Directive 2014/35/EU e RoHS 2011/65/EU.

O texto completo da Declaração de Conformidade da EU está disponível no seguinte endereço de Internet: <https://www.draytek.com.tw/ftp/Vigor2927/Document/CE/>

Fabricante: DrayTek Corp.

Morada: No. 26, Fu Shing Road, HuKou Township, HsinChu Industrial Park, Hsin-Chu County, Taiwan 303

Produto: série Vigor2927

Informações de frequência para a zona da Europa:

2.4GHz WLAN	For ac series, 2400MHz - 2483MHz, max. TX power: 19.78dBm *1
	For ax series, 2400MHz - 2483MHz, max. TX power: 19.86dBm *1
5GHz WLAN	For ac series, 5150MHz - 5350MHz, max. TX power: 22.84dBm *2 5470MHz - 5725MHz, max. TX power: 27.88dBm *2
	For ax series, 5150MHz - 5350MHz, max. TX power: 22.79dBm *2 5470MHz - 5725MHz, max. TX power: 29.78dBm *2
5G-NR	n1[1920-1980 MHz (TX); 2110-2170 MHz (RX)]; n3[1710-1785 MHz (TX); 1805-1880 MHz (RX)]; n7[2500-2570 MHz (TX); 2620-2690 MHz (RX)]; n8[880-915 MHz (TX); 925-960 MHz (RX)]; n20[832-862 MHz (TX); 791-821 MHz (RX)]; n28[703-748 MHz (TX); 758-803 MHz (RX)]; n38[2570-2620 MHz (TX/RX)]; n40[2300-2400 MHz (TX/RX)]; n77[3300-4200 MHz (TX/RX)]; n78[3300-3800 MHz (TX/RX)] *4
LTE	B1[1920-1980 MHz (TX); 2110-2170 MHz (RX)]; B3[1710-1785 MHz (TX); 1805-1880 MHz (RX)]; B7[2500-2570 MHz (TX); 2620-2690 MHz (RX)]; B8[880-915 MHz (TX); 925-960 MHz (RX)]; B20[832-862 MHz (TX); 791-821 MHz (RX)]; B28[703-748 MHz (TX); 758-803 MHz (RX)]; B38[2570-2620 MHz (TX); 2570-2620 MHz (RX)]; B40[2300-2400 MHz (TX); 2300-2400 MHz (RX)]*3
3G	B1[1920-1980 MHz (TX); 2110-2170 MHz (RX)]; B8[880-915 MHz (TX); 925-960 MHz (RX)] *3
	Requirements in AT/BE/BG/CZ/DK/EE/FR/DE/IS/IE/IT/EL/ES/ CY/LV/LI/LT/LU/HU/MT/NL/NO/PL/PT/RO/SI/SK/TR/FI/SE/CH/HR/UK(NI). 5150MHz-5350MHz is for indoor use only.

(*1: para modelo WLAN 2.4G; *2: para modelo WLAN 5G; *3: para modelo LTE; *4 para modelo 5G-NR)

Este produto foi desenhado para redes 5G-NR, LTE e WLAN 2.4GHz / 5GHz para toda a região da CE.

*A fonte de alimentação externa usada para cada produto depende do modelo.

	1	2	3	4	5	6	7	8	9
A Manufacturer	CWT	CWT	CWT	CWT	CWT	APD	APD	APD	APD
B Address	No. 222, Sec. 2, Nankan Rd., Lujhu Township, Taoyuan County 338, Taiwan	No. 222, Sec. 2, Nankan Rd., Lujhu Township, Taoyuan County 338, Taiwan	No. 222, Sec. 2, Nankan Rd., Lujhu Township, Taoyuan County 338, Taiwan	No. 222, Sec. 2, Nankan Rd., Lujhu Township, Taoyuan County 338, Taiwan	No. 222, Sec. 2, Nankan Rd., Lujhu Township, Taoyuan County 338, Taiwan	No.5, Lane 83, Lung-Sou St., Taoyuan City 330, Taiwan	No.5, Lane 83, Lung-Sou St., Taoyuan City 330, Taiwan	No.5, Lane 83, Lung-Sou St., Taoyuan City 330, Taiwan	No.5, Lane 83, Lung-Sou St., Taoyuan City 330, Taiwan
C Model identifier	ZABBO12F UK ZABBO12F EU	ZABBO18F UK ZABBO18F EU	ZABLO24F UK ZABLO24F EU	ZABLO30F UK ZABLO30F EU	ZABNO36F UK ZABNO36F EU	WA-12M12FG WA-12M12FK	WB-18D12FG WB-18D12FK	WA-24Q12FG WA-24Q12FK	WA-36A12FG WA-36A12FK
D Input voltage	100-240V	100-240V	100-240V	100-240V	100-240V	100-240V	100-240V	100-240V	100-240V
E Input AC frequency	50/60Hz	50/60Hz	50/60Hz	50/60Hz	50/60Hz	50/60Hz	50/60Hz	50/60Hz	50/60Hz
Output voltage DC	12.0V	12.0V	12.0V	12.0V	12.0V	12.0V	12.0V	12.0V	12.0V
F Output current	1.0A	1.5A	2.0A	2.5A	3.0A	1.0A	1.5A	2.0A	3.0A
G Output power	12.0W	18.0W	24.0W	30.0W	36.0W	12.0W	18.0W	24.0W	36.0W
H Average active efficiency	84.9%	86.2%	87.6%	87.8%	89.8%	83.7%	85.4%	88.6%	88.2%
I Efficiency at low load 10%	73.6%	78.0%	81.3%	83.3%	83.7%	74.5%	80.5%	86.4%	85.4%
J No-load power consumption	0.07W	0.07W	0.07W	0.07W	0.07W	0.07W	0.10W	0.07W	0.10W

Informações sobre fonte de alimentação externa (Adaptador de Alimentação). Para obter mais informações, visite www.draytek.com.





Declaração de Interferências da Federal Communication Commission

Este equipamento foi testado e está em conformidade com os limites para um dispositivo digital Classe B, de acordo com a Part 15 das Regras da FCC. Esses limites foram projectados para permitir protecção razoável contra interferências prejudiciais numa instalação residencial. Este equipamento gera, usa e pode irradiar energia de radiofrequência e, se não for instalado e usado de acordo com as instruções, pode causar interferências prejudiciais às comunicações de rádio. No entanto, não há garantia de que não ocorrerá interferência numa instalação específica. Se este equipamento causar interferência prejudicial na recepção de rádio ou televisão, o que pode ser determinado ligando e desligando o equipamento, o utilizador é encorajado a tentar corrigir a interferência usando um dos seguintes métodos:

- Reorientar ou reposicione a antena receptora.
- Aumente a separação entre o equipamento e o receptor.
- Ligue o equipamento a uma tomada de circuito diferente daquele ao qual o receptor está ligado.
- Consulte o revendedor ou um técnico experiente de Rádio/TV para obter ajuda.

Este equipamento está em conformidade com a Part 15 das Regras da FCC. A operação está sujeita às duas condições seguintes:

- (1) Este equipamento não pode causar interferência prejudicial, e
- (2) Este equipamento pode aceitar qualquer interferência recebida, incluindo interferência que possa causar uma operação indesejada.

Importador	Nome	Optivisus		
	Morada	Av. Óscar Monteiro Torres, 4		
	Código Postal	1000-219 Lisboa	E-mail	draytek@visus.pt
	Contacto		Tel.	21 791 07 87

Cuidado:

Quaisquer alterações ou modificações não expressamente aprovadas pela parte responsável pela conformidade podem anular a autoridade do utilizador para utilização do equipamento.

Este transmissor não deve ser colocado ou operado em conjunto com qualquer outra antena ou transmissor.

Declaração de Exposição à Radiação: Este equipamento está em conformidade com os limites de exposição à radiação da FCC definidos para um ambiente não controlado. Este equipamento deve ser instalado e operado com uma distância mínima de 20 cm entre o radiador e seu corpo.

A antena/transmissor devem ser mantidos a pelo menos 20 cm de distância do corpo humano.

Índice

1. Conteúdo da Caixa	1
2. Explicação do Painel	2
2.1 Vigor2927L / Vigor2927L-5G.....	2
2.2 Vigor2927ac / Vigor2927ax / Vigor2927Lac / Vigor2927Lax-5G.....	4
3. Instalação de Hardware.....	11
3.1 Ligação à Rede	11
3.2 Instalação em Parede	12
3.3 Instalação da Antena (para modelo “L”).....	13
4. Configuração via Web	16
5. Apoio ao Cliente	23

1. Conteúdo da Caixa

Verifique o conteúdo da caixa. Se houver algo em falta ou danificado, entre em contacto imediatamente com a DrayTek ou o revendedor.



Router Vigor2927

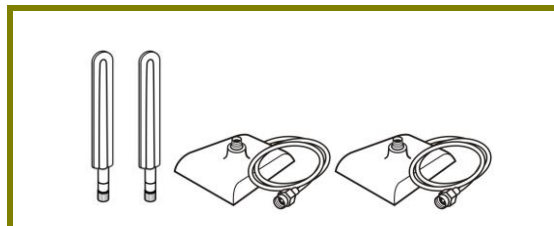

Antenas + Bases Magnéticas (para modelo "L")

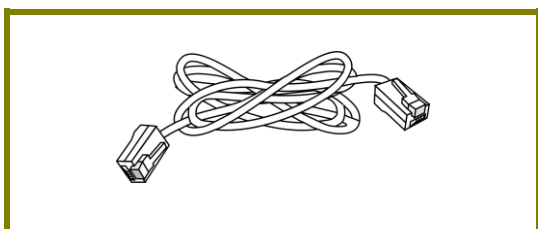

Cabo RJ-45 (Ethernet)

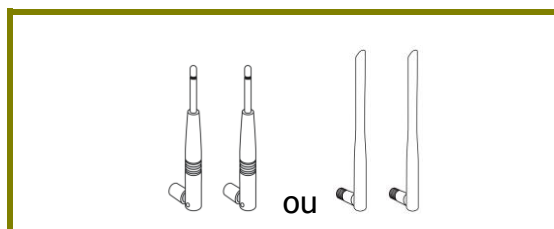

Antenas (para modelos "ac" / "ax")

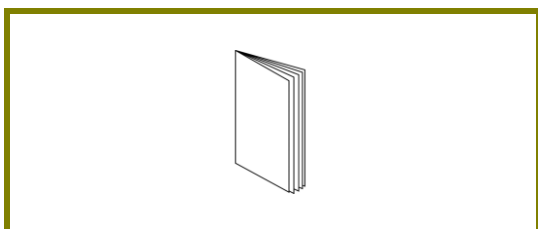

Guia de Instalação Rápida

O tipo de adaptador de energia depende do país em que o router será instalado.

* O consumo máximo de energia é de **28 Watt**.

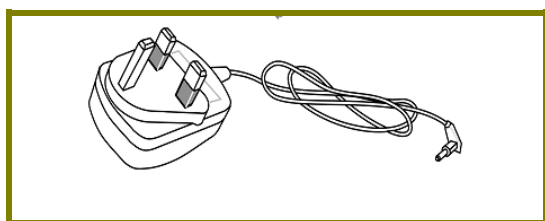

Adaptador de Energia tipo-UK

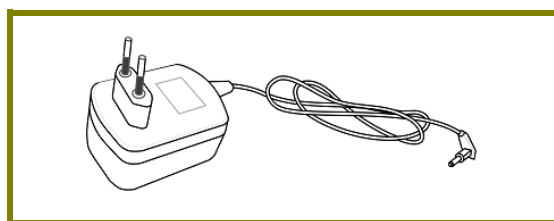

Adaptador de Energia tipo-EU

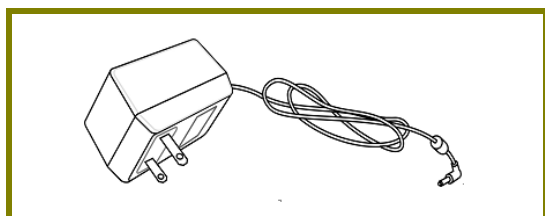

Adaptador de Energia tipo-USA/Taiwan

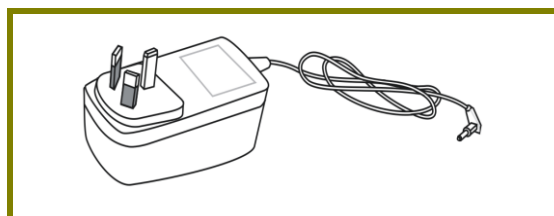

Adaptador de Energia tipo-AU/NZ

2. Explicação do Painel

2.1 Vigor2927L / Vigor2927L-5G

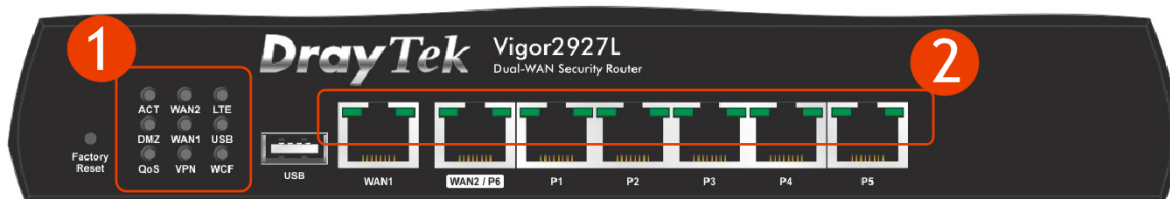

No.	LED	Estado	Explicação
(1)	ACT	Desligado	O router está desligado.
		A Piscar	O router está ligado e a funcionar normalmente.
	WAN2/WAN1	Ligado	O router está pronto para aceder à Internet.
		Desligado	O router não está pronto para aceder à Internet.
		A Piscar	Dados estão a ser transmitidos
	LTE/5G-NR	Ligado	A ligação LTE foi estabelecida e está pronta para utilização.
		Desligado	A ligação LTE/5G não foi encontrada ou existe um problema na ligação (ex: falta de cartão SIM, Erro de PIN do SIM, SIM desactivado, etc.).
		A Piscar	Lentamente: A ligação LTE está a ser estabelecida. Rapidamente: Dados estão a ser transmitidos.
	DMZ	Ligado	A função de DMZ está activa.
		Desligado	A função de DMZ está desactivada.
		A Piscar	Dados estão a ser transmitidos
	USB	Ligado	Dispositivo USB ligado e pronto para utilização.
		Desligado	Nenhum dispositivo USB ligado.
		A Piscar	Dados estão a ser transmitidos
	QoS	Ligado	A função de QoS está activa.
Desligado		A função de QoS está desactivada.	
VPN	Ligado	Túnel VPN está activo.	
	Desligado	Serviços de VPN desactivados.	
	A Piscar	Tráfego a passar pelo Túnel VPN.	
WCF	Ligado	O Filtro de Conteúdos Web está activo. (É activado em Firewall >> General Setup).	
	Desligado	O Filtro de Conteúdos Web está desactivado.	
(2)	WAN1, WAN2 / P6		
	LED	Ligado	A porta está ligada.
		Desligado	A porta está desligada.

Esquerdo	A Piscar	Dados estão a ser transmitidos
LED Direito	Ligado	A porta está ligada a 1000Mbps.
	Desligado	A porta está ligada a 10/100Mbps.
LAN P1-P5		
LED Esquerdo	Ligado	A porta está ligada.
	Desligado	A porta está desligada.
	A Piscar	Dados estão a ser transmitidos
LED Direito	Ligado	A porta está ligada a 1000Mbps.
	Desligado	A porta está ligada a 10/100Mbps.



No.	Interface	Descrição
(3)	Factory Reset	Restaurar as configurações padrão de fábrica. Procedimento: Ligue o router (ACT LED está a piscar). Pressione o orifício e mantenha por mais de 5 segundos. Quando verificar que o LED ACT começa a piscar mais rápido do que o normal, solte o orifício. Em seguida, o router será reiniciado com a configuração padrão de fábrica.
(4)	USB	Interface para um dispositivo USB (para Modem USB 3G/4G ou impressora ou termômetro).
(5)	WAN1	Interface Ethernet para dispositivo de rede local ou modem para acesso à Internet.
	WAN2 / P6	Interface Ethernet para dispositivo de rede local ou modem para acesso à Internet. É uma porta comutável. Ela pode ser usada para ligação LAN ou WAN de acordo com as configurações definidas no WUI.
	LAN P1-P5	Interfaces Ethernet para dispositivos de rede local.
(6)	PWR	Conector para Adaptador de Energia.
	ON/OFF	Botão de Alimentação.
(7)		Conector para antenas LTE.
(8)	SIM 2 / SIM 1	Slot(s) para cartão SIM.

2.2 Vigor2927ac / Vigor2927ax / Vigor2927Lac / Vigor2927Lax-5G

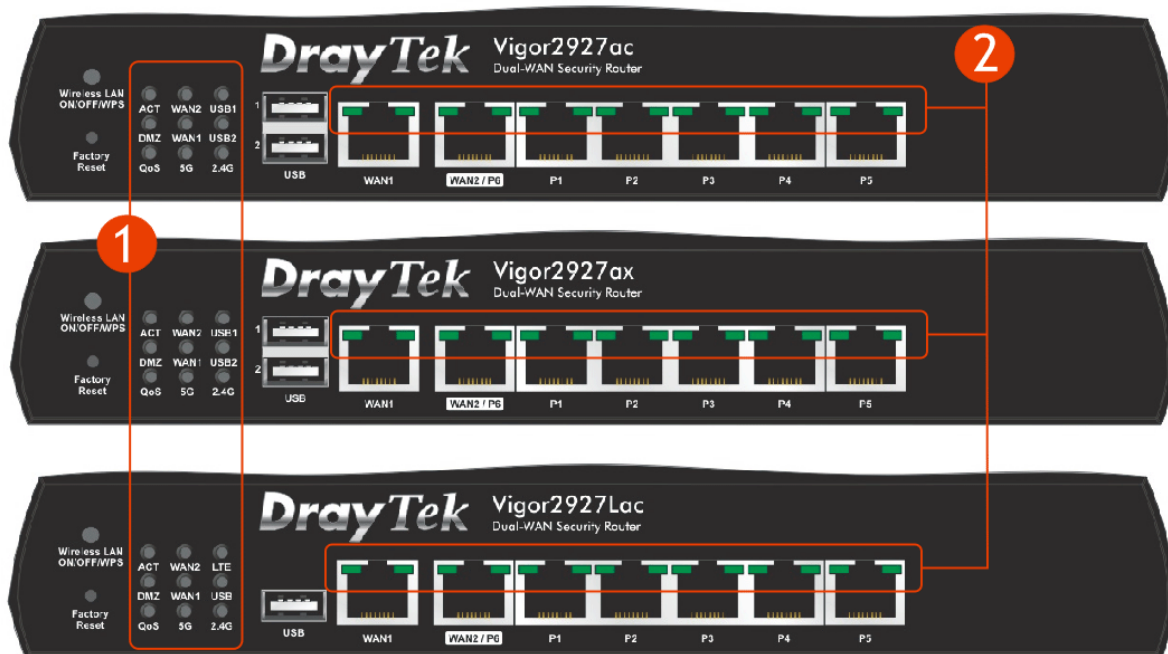

No.	LED	Estado	Explicação
(1)	ACT	Desligado	O router está desligado.
		A Piscar	O router está ligado e a funcionar normalmente.
	WAN2/WAN1	Ligado	O router está pronto para aceder à Internet.
		Desligado	O router não está pronto para aceder à Internet.
		A Piscar	Dados estão a ser transmitidos
	USB1/USB2	Ligado	Dispositivo USB ligado e pronto para utilização.
		Desligado	Nenhum dispositivo USB ligado.
		A Piscar	Dados estão a ser transmitidos
	LTE/5G-NR	Ligado	A ligação LTE foi estabelecida e está pronta para utilização.
		Desligado	A ligação LTE/5G não foi encontrada ou existe um problema na ligação (ex: falta de cartão SIM, Erro de PIN do SIM, SIM desactivado, etc.).
		A Piscar	Lentamente: A ligação LTE está a ser estabelecida. Rapidamente: Dados estão a ser transmitidos.
	DMZ	Ligado	A função de DMZ está activa.



		Desligado	A função de DMZ está desactivada.
		A Piscar	Dados estão a ser transmitidos

(1)	QoS	Ligado	A função de QoS está activa.
		Desligado	A função de QoS está desactivada.
	2.4G / 5G	Ligado	2.4G/5G: Ponto de Acesso Wireless 2.4GHz / 5GHz pronto. WLAN: A ligação Wireless está pronta a difundir.
		Desligado	A ligação Wireless está desligada.
	A Piscar	Lentamente : Dados estão a ser transmitidos. Os LEDs ACT e WLAN piscam rápido e simultaneamente quando o WPS está activado e retornam à condição normal após dois minutos. (tem 2 minutos para configurar o WPS.)	

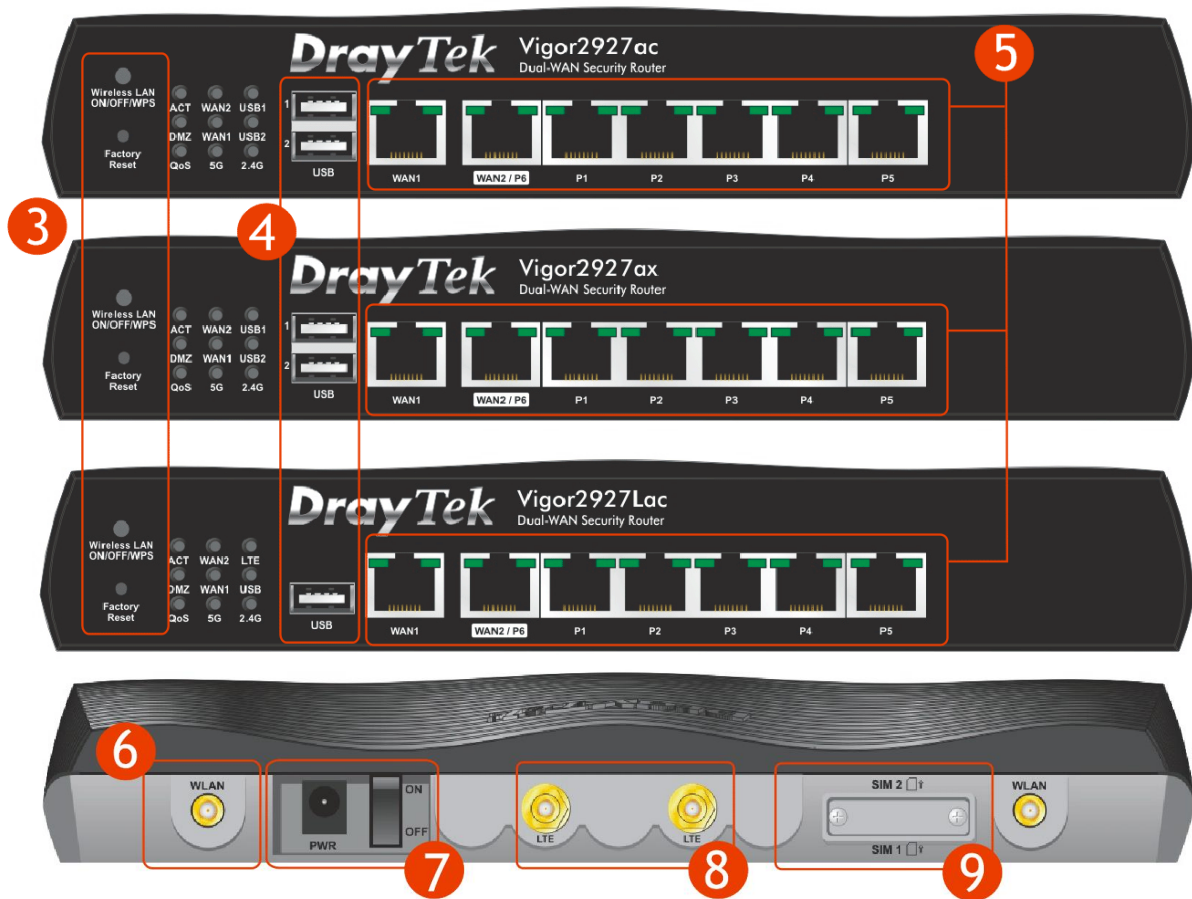
(2)	WAN1, WAN2 / P6		
	LED Esquerdo	Ligado	A porta está ligada.
		Desligado	A porta está desligada.
		A Piscar	Dados estão a ser transmitidos
	LED Direito	Ligado	A porta está ligada a 1000Mbps.
		Desligado	A porta está ligada a 10/100Mbps.
	LAN P1-P5		
	LED Esquerdo	Ligado	A porta está ligada.
		Desligado	A porta está desligada.
		A Piscar	Dados estão a ser transmitidos
LED Direito	Ligado	A porta está ligada a 1000Mbps.	
	Desligado	A porta está ligada a 10/100Mbps.	



No.	Interface	Descrição
(3)	Wireless LAN ON/OFF/WPS	<p>A ligação Wireless será comutada / alterada de acordo com o botão pressionado e libertado. Por exemplo,</p> <ul style="list-style-type: none"> ● 2.4G (Ligado) e 5G (Ligado) - default. ● 2.4G (Desligado) e 5G (Ligado) - pressiona e solta o botão uma vez. ● 2.4G (Ligado) e 5G (Desligado) - pressiona e solta o botão 2 vezes. ● 2.4G (Desligado) e 5G (Desligado) - pressiona e solta o botão 3 vezes. <p>Quando a função de WPS é activada pela interface Web, pressione este botão por mais de 2 segundos para esperar que o dispositivo cliente Wireless faça a ligação de rede através de WPS.</p>
	Factory Reset	<p>Restaurar as configurações padrão de fábrica. Procedimento: Ligue o router (ACT LED está a piscar). Pressione o orifício e mantenha por mais de 5 segundos. Quando verificar que o LED ACT começa a piscar mais rápido do que o normal, solte o orifício. Em seguida, o router será reiniciado com a configuração padrão de fábrica.</p>
(4)	USB1~2 / USB	Interface para um dispositivo USB (para Modem USB 3G/4G ou impressora ou termômetro).

	WAN1	Interface Ethernet para dispositivo de rede local ou modem para acesso à Internet.
(5)	WAN2 / P6	Interface Ethernet para dispositivo de rede local ou modem para acesso à Internet. É uma porta comutável. Ela pode ser usada para ligação LAN ou WAN de acordo com as configurações definidas no WUI.
	LAN P1-P5	Interfaces Ethernet para dispositivos de rede local.
(6)	 WLAN	Conector para antenas WLAN. (para modelo “ac”)
(7)	PWR	Conector para Adaptador de Energia.
	ON/OFF	Botão de Alimentação.
(8)	 LTE	Conector para antenas LTE. (para modelo “L”).
(9)	SIM 2/ SIM 1	Slot(s) para cartão SIM. (para modelo “L”).

2.3 Vigor2927Vac

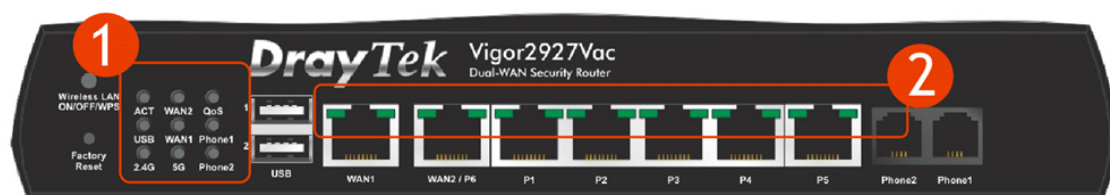

No.	LED	Estado	Explicação
(1)	ACT	Desligado	O router está desligado.
		A Piscar	O router está ligado e a funcionar normalmente.
	WAN2/WAN1	Ligado	O router está pronto para aceder à Internet.
		Desligado	O router não está pronto para aceder à Internet.
		A Piscar	Dados estão a ser transmitidos
	QoS	Ligado	A função de QoS está activa.
		Desligado	A função de QoS está desactivada.
	USB	Ligado	Dispositivo USB ligado e pronto para utilização.
		Desligado	Nenhum dispositivo USB ligado.
		A Piscar	Dados estão a ser transmitidos
	Phone1 / Phone2	Ligado	O telefone ligado nesta porta está fora do descanso.
		Desligado	O telefone ligado nesta porta está no descanso.
		A Piscar	A receber chamada telefónica.
	2.4G/5G	Ligado	2.4G/5G: Ponto de Acesso Wireless 2.4GHz / 5GHz pronto. WLAN: A ligação Wireless está pronta a difundir.
		Desligado	A ligação Wireless está desligada.
A Piscar		Lentamente : Dados estão a ser transmitidos. Os LEDs ACT e WLAN piscam rápido e simultaneamente quando o WPS está activado e retornam à condição normal após dois minutos. (tem 2 minutos para configurar o WPS.)	
(2)	WAN1, WAN2 / P6		
	LED Esquerdo	Ligado	A porta está ligada.
		Desligado	A porta está desligada.
		A Piscar	Dados estão a ser transmitidos
LED Direito	Ligado	A porta está ligada a 1000Mbps.	

		Desligado	A porta está ligada a 10/100Mbps.
LAN P1-P5			
LED Esquerdo	Ligado	A porta está ligada.	
	Desligado	A porta está desligada.	
	A Piscar	Dados estão a ser transmitidos	
LED Direito	Ligado	A porta está ligada a 1000Mbps.	
	Desligado	A porta está ligada a 10/100Mbps.	



No.	Interface	Descrição
(3)	Wireless LAN ON/OFF/WPS	<p>A ligação Wireless será comutada / alterada de acordo com o botão pressionado e libertado. Por exemplo,</p> <ul style="list-style-type: none"> ● 2.4G (Ligado) e 5G (Ligado) - default. ● 2.4G (Desligado) e 5G (Ligado) - pressiona e solta o botão uma vez. ● 2.4G (Ligado) e 5G (Desligado) - pressiona e solta o botão 2 vezes. ● 2.4G (Desligado) e 5G (Desligado) - pressiona e solta o botão 3 vezes. <p>Quando a função de WPS é activada pela interface Web, pressione este botão por mais de 2 segundos para esperar que o dispositivo cliente Wireless faça a ligação de rede através de WPS.</p>
	Factory Reset	<p>Restaurar as configurações padrão de fábrica. Procedimento: Ligue o router (ACT LED está a piscar). Pressione o orifício e mantenha por mais de 5 segundos. Quando verificar que o LED ACT começa a piscar mais rápido do que o normal, solte o orifício. Em seguida, o router será reiniciado com a configuração padrão de fábrica.</p>
(4)	USB1-2 / USB	Interface para um dispositivo USB (para Modem USB 3G/4G ou impressora ou termômetro).

(5)	WAN1	Interface Ethernet para dispositivo de rede local ou modem para acesso à Internet.
	WAN2 / P6	Interface Ethernet para dispositivo de rede local ou modem para acesso à Internet. É uma porta comutável. Ela pode ser usada para ligação LAN ou WAN de acordo com as configurações definidas no WUI.
	LAN P1-P5	Interfaces Ethernet para dispositivos de rede local.
(6)		Conector para antenas WLAN. (para modelo “ac”)
(7)	PWR	Conector para Adaptador de Energia.
	ON/OFF	Botão de Alimentação.

3. Instalação de Hardware

Esta secção irá guiá-lo para instalar fisicamente o router e definir as configurações do router via Web Browser.

Antes de começar a configurar o router, deve ligar os seus dispositivos correctamente. (Para a instalação de hardware, usamos o modelo “ac” como exemplo.)

3.1 Ligação à Rede

1. Ligue o Cable Modem/DSL Modem/Media Converter a qualquer porta WAN do Router com o Cabo RJ-45 (Ethernet).
2. Ligue ao seu computador com um cabo RJ-45 a uma das portas LAN do seu Router.
3. Ligue uma extremidade do cabo de alimentação à porta de alimentação deste dispositivo. Conecte a outra extremidade à tomada eléctrica da parede.
4. Ligue o router no Botão de Alimentação.
5. O sistema vai iniciar. Após concluir o teste de sistema, o LED ACT acenderá e começará a piscar. (Para obter informações detalhadas sobre o estado dos LEDs, consulte a secção 2. Explicação do Painel)

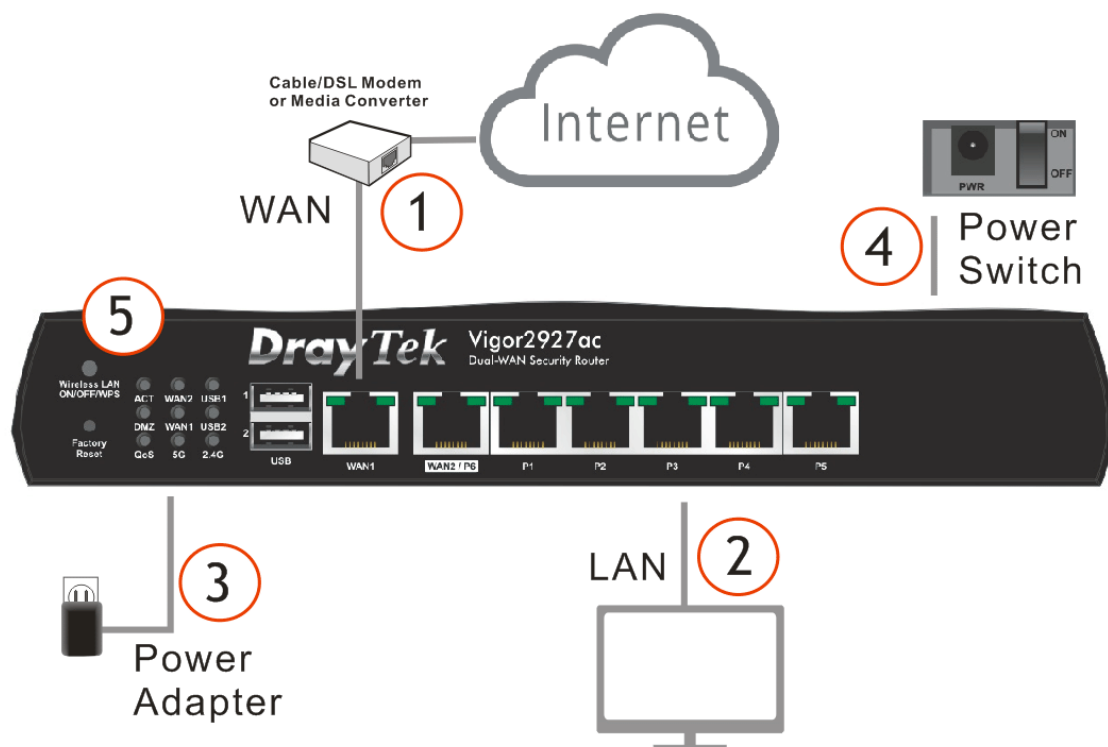

3.2 Instalação em Parede

O router Vigor tem ranhuras de montagem do tipo buraco de fechadura na parte inferior.

1. Faça dois furos na parede. A distância entre os furos deve ser de 168 mm.
2. Ajuste os parafusos na parede usando o tipo de bucha apropriado.

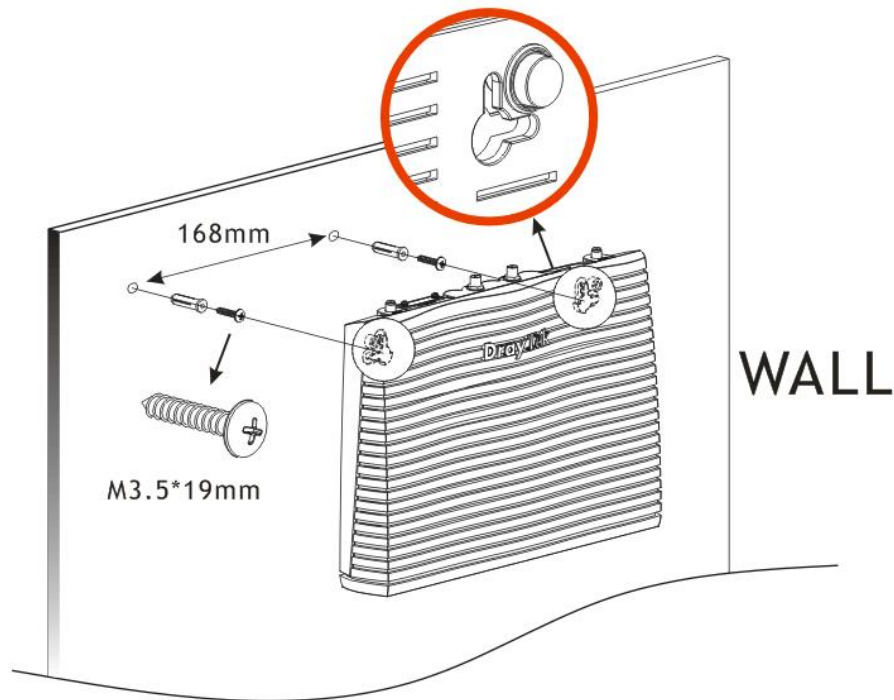

Nota

O diâmetro recomendado da broca é de 6.5mm (1/4").

3. Ao concluir este procedimento, o router ficará montado na parede com firmeza.

3.3 Instalação da Antena (para modelo “L”)

As Antenas devem ser instaladas nas Bases Magnéticas antes de ligarem ao router Vigor.

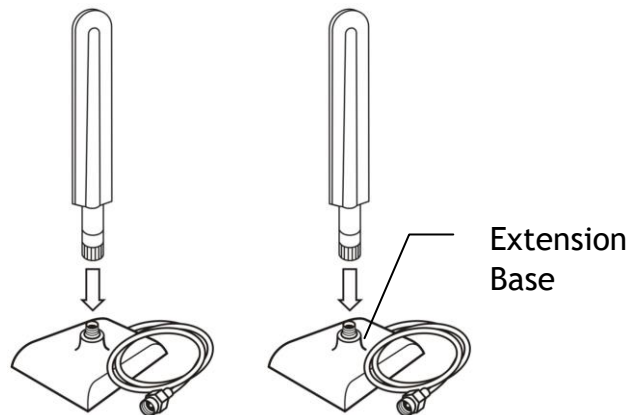

O número de antenas utilizadas nos modelos LTE e 5G é diferente.

modelo LTE

modelo 5G

2 conjuntos (Antena + Base de Extensão) 4 conjuntos (Antena + Base de Extensão)



Se instalar apenas uma Antena, use o orifício de montagem (Major Signal Connector) próximo ao botão de alimentação.

modelo LTE

modelo 5G

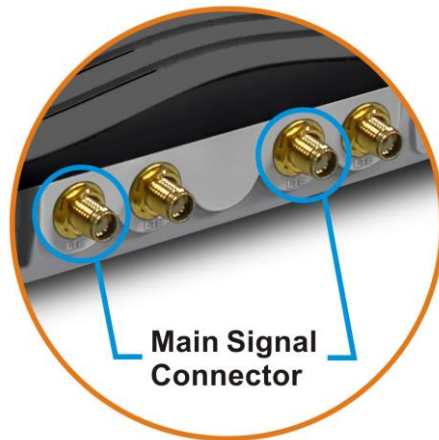

Coloque o cartão SIM no slot para cartão. A placa traseira do slot para cartão SIM deve ser removida em primeiro lugar e a direcção do pequeno notch do cartão deve estar no canto esquerdo.

modelo LTE:



modelo 5G:

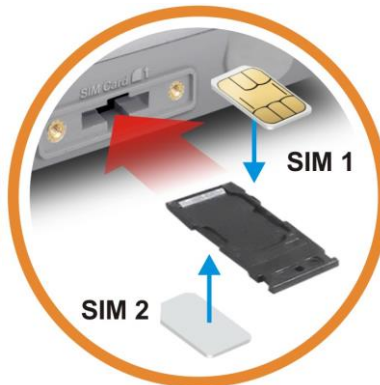

Existem dois tipos de Antenas fornecidas com o router (exemplo: Vigor2927Lac), que devem ser instaladas em orifícios diferentes de forma cuidadosa e correcta. A instalação incorrecta pode causar mau sinal na ligação sem fios. Portanto, preste atenção à instalação das Antenas, referindo-se à ilustração a seguir.



4. Configuração via Web

Para acesso à Internet, conclua a seguinte configuração básica após a instalação de hardware.

O **Quick Start Wizard** permite uma configuração rápida/fácil para acesso à Internet. Pode aceder directamente ao **Quick Start Wizard** via Web Browser. Certifique-se de que o seu PC está ligado correctamente ao router.



Nota

Pode simplesmente configurar o seu computador para obter um endereço IP dinamicamente do router ou configurar um endereço IP no computador de forma a estar na mesma sub-rede que o endereço IP de fábrica do router Vigor (192.168.1.1). Para obter informações detalhadas, consulte a secção de "Trouble Shooting" do Guia de Utilizador.

Abra um Web Browser no seu PC e digite **http://192.168.1.1**. Uma janela pop-up será aberta solicitando o nome de utilizador e password. Digite "admin/admin" como Username/Password e clique em **Login**.



Nota

Se não conseguir acesso via Web Browser, consulte a secção de "Trouble Shooting" do Guia de Utilizador para detectar e resolver o problema.

Agora a Página Inicial do router será apresentada. Clique em **Wizards>>Quick Start Wizard**.

System Information

Model Name	Vigor2927Lac	System Up Time	1:53:28
Router Name	DrayTek	Current Time	Sat Jan 01 2000 01:48:06
Firmware Version	4.1.0_RC1	Build Date/Time	Nov 4 2019 18:58:08
LAN MAC Address	14-49-BC-02-37-E8		

IP4 LAN Information

LAN	IP Address	DHCP	IP Address	DHCP
LAN1	192.168.1.1/24	v	192.168.2.1/24	v
LAN3	192.168.3.1/24	v	192.168.4.1/24	v
LAN5	192.168.5.1/24	v	192.168.6.1/24	v
LAN7	192.168.7.1/24	v	192.168.8.1/24	v
DMZ PORT	192.168.254.1/24	v	IP Routed Subnet	192.168.0.1/24

IP4 Internet Access

WAN	Line / Mode	IP Address	MAC Address	Up Time
WAN1	Ethernet / DHCP Client	Disconnected	14-49-BC-02-37-E9	00:00:00
WAN2	Ethernet / DHCP Client	Disconnected	14-49-BC-02-37-EA	00:00:00
WAN3	Wireless 2.4G / ---	Disconnected	12-59-BC-02-37-E8	00:00:00
WAN4	Wireless 5G / ---	Disconnected	12-49-BC-02-37-E8	00:00:00
LTE	USB / ---	Disconnected	14-49-BC-02-37-ED	00:00:00
WAN6	USB / ---	Disconnected	14-49-BC-02-37-EE	00:00:00

Interface

Interface	Connected	Ports
WAN	Connected : 0	WAN1 WAN2 WAN3 WAN4 LTE WAN6
LAN	Connected : 0	Port1 Port2 Port3 Port4 Port5 Port6
WLAN	Connected : 0	
WLAN5G	Connected : 0	
USB	Connected : 0	USB

Security

VPN	Connected : 0	Remote DialIn User / LAN to LAN
MyVigor	Activate : 0	



Nota

A Página Inicial poderá ser ligeiramente diferente, dependendo do modelo de Router usado.

Se o router estiver num ambiente com NAT de alta velocidade, a configuração aqui fornecida irá ajudá-lo a implementar e a usar o router rapidamente. A primeira página do **Quick Start Wizard** é inserir uma password de Login. Após digitar a password, clique em **Next**.

Quick Start Wizard

Enter login password

Please enter an alpha-numeric string as your **Password** (Max 23 characters).

Old Password

New Password

Confirm Password

Hint: If you want to keep the password unchanged, leave the password blank and press "Next" button to skip this process.

Na página seguinte, seleccione o tipo de Interface WAN usado para acesso à Internet. Se for interface WAN, escolha WAN1 ou WAN2; se for Wireless 2.4G/5G,

escolha WAN3 ou WAN4; se for modem USB 3G/LTE, escolha WAN5/LTE ou WAN6. Em seguida clique em **Next** para a próxima etapa. Cada interface WAN exibirá uma página de configuração diferente.

Quick Start Wizard

WAN Interface

WAN Interface:	WAN1 ▾
Display Name:	<input type="text"/>
Physical Mode:	Ethernet
Physical Type:	Auto negotiation ▾
VLAN Tag insertion	Disable ▾

Clique em **Next**. Deve seleccionar o tipo de acesso à Internet apropriado (PPPoE, PPTP, L2TP, IP estático ou DHCP) de acordo com as informações do seu ISP.

Neste caso, vamos usar PPPoE e DHCP para a interface WAN como exemplo.

Para ligação via PPPoE

1. Escolha **WAN1** como interface WAN e clique no botão **Next**; para ir para a página seguinte.

Quick Start Wizard

Connect to Internet

WAN 1
Select one of the following Internet Access types provided by your ISP.

- PPPoE
- PPTP
- L2TP
- Static IP
- DHCP

< Back Next > Finish Cancel

2. Seleccione **PPPoE** e clique em **Next** para ir para a página seguinte.

Quick Start Wizard

PPPoE Client Mode

WAN 1
Enter the user name and password provided by your ISP.

Service Name (Optional)	<input type="text" value="CHTI"/>
Username	<input type="text" value="77554248@hinet.net"/>
Password	<input type="password" value="....."/>
Confirm Password	<input type="password" value="....."/>

< Back Next > Finish Cancel

3. Insira o Nome de Utilizador/Password fornecidos pelo seu ISP. Em seguida clique em **Next** para visualizar um resumo da configuração efectuada.

Quick Start Wizard

Please confirm your settings:

WAN Interface:	WAN1
Physical Mode:	Ethernet
Internet Access:	PPPoE

Click **Back** to modify changes if necessary. Otherwise, click **Finish** to save the current settings and restart the Vigor router.

< Back

Next >

Finish

Cancel

4. Clique em **Finish**. Será apresentada uma página de **Quick Start Wizard Setup OK!!!**. Em seguida, o estado de Sistema será mostrado.

Quick Start Wizard Setup OK!

5. Agora pode navegar na Internet.

Para ligação via DHCP

1. Escolha WAN1 como interface WAN e clique no botão Next; para ir para a página seguinte.

Quick Start Wizard

Connect to Internet

WAN 1
Select one of the following Internet Access types provided by your ISP.

- PPPoE
- PPTP
- L2TP
- Static IP
- DHCP

2. Seleccione **DHCP** e clique em **Next** para ir para a página seguinte.

Quick Start Wizard

DHCP Client Mode

WAN 1
If your ISP requires you to enter a specific host name or specific MAC address, please enter it in.

Host Name (optional)

MAC (optional)

3. Insira o Hostname e/ou Endereço MAC fornecidos pelo seu ISP, Em seguida clique em **Next** para visualizar um resumo da configuração efectuada.

Quick Start Wizard

Please confirm your settings:

WAN Interface:	WAN1
Physical Mode:	Ethernet
Internet Access:	DHCP

Click **Back** to modify changes if necessary. Otherwise, click **Finish** to save the current settings and restart the Vigor router.

< Back

Next >

Finish

Cancel

4. Clique em **Finish**. Será apresentada uma página de **Quick Start Wizard Setup OK!!!**. Em seguida, o estado de Sistema será mostrado.

Quick Start Wizard Setup OK!

5. Agora pode navegar na Internet.

5. Apoio ao Cliente

Se o router não funcionar correctamente depois de muitas tentativas, entre em contacto com o revendedor para obter ajuda. Para qualquer dúvida, sinta-se à vontade para enviar um e-mail para draytek@visus.pt.

Registe o seu Router

O Registo do seu Router é recomendado. Pode registar o seu router no seguinte link : <https://www.draytek.com>.

Actualizações de Firmware e Ferramentas

Devido à evolução contínua da tecnologia DrayTek, todos os router's são actualizados regularmente. Consulte o site da DrayTek para obter mais informações sobre os firmwares mais recentes, ferramentas e documentos. <https://www.draytek.com>